

## Endplatte CPVSC1-EPR-...

# FESTO

Festo AG & Co. KG

Postfach  
D-73726 Esslingen  
++49/(0)711/347-0  
www.festo.com

### 1. Teileliste

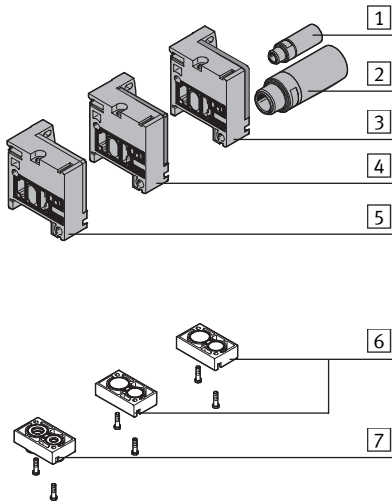

- 1 Schalldämpfer UC-M7
- 2 Schalldämpfer UC-1/4
- 3 Endplatte, rechts CPVSC1-EPR-UC
- 4 Endplatte, rechts CPVSC1-EPR-U
- 5 Endplatte, rechts CPVSC1-EPR-G
- 6 Versorgungsplatte CPVSC1-VPR für Endplatte 3 / 4
- 7 Versorgungsplatte CPVSC1-VPR-Q.../M... für Endplatte 5

### 2. Demontage

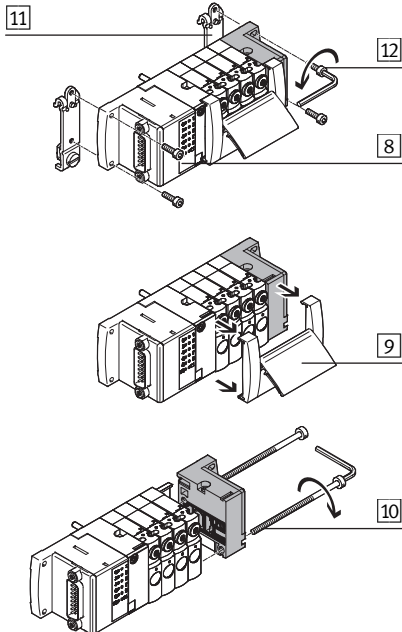

Bei Hutschienenbefestigung 11:

- Drehen Sie die Schrauben 12 auf.
- Entfernen Sie die Ventilinsel 8 gegebenenfalls von der Hutschienenbefestigung 11.
- Entfernen Sie den Schilderträger 9 gegebenenfalls.
- Drehen Sie die Zuganker 10 heraus.

### 3. Montage Endplatte

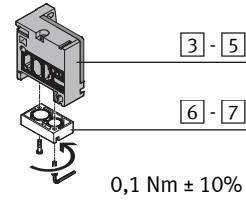

0,1 Nm ± 10%

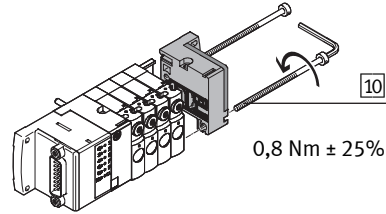

0,8 Nm ± 25%

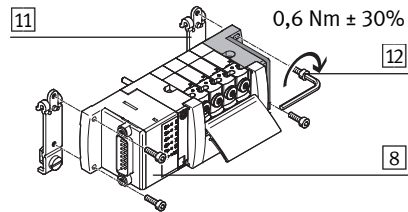
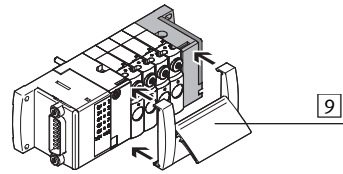

0,6 Nm ± 30%

### 4. Montage Schalldämpfer an Endplatte 3

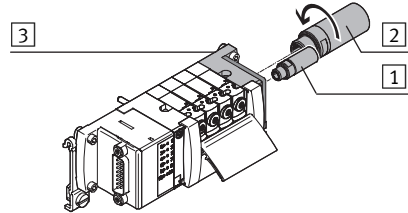

- Befestigen Sie die passenden Versorgungsplatte 6 oder 7 an der neuen Endplatte 3, 4 oder 5. Halten Sie das zulässige Anziehdrehmoment ein.

Um Verzug zu vermeiden:

- Legen Sie die Ventile sowie die Endplatten auf eine ebene Fläche.
- Drehen Sie die Zuganker 10 abwechselnd zuerst leicht und anschließend wieder fest an. Halten Sie das zulässige Anziehdrehmoment ein.
- Rasten Sie den Schilderträger 9 gegebenenfalls wieder ein.

- Befestigen Sie die Ventilinsel 8 wieder.

Bei Hutschienenbefestigung 11:

- Drehen Sie die Schrauben 12 fest. Halten Sie das zulässige Anziehdrehmoment ein.

- Drehen Sie die Schalldämpfer 1 und 2 bis auf Anschlag in die Endplatte 3.

## End plate CPVSC1-EPR-...

# FESTO

Festo AG & Co. KG

Postfach  
D-73726 Esslingen  
++49/(0)711/347-0  
www.festo.com

### 1. Parts list

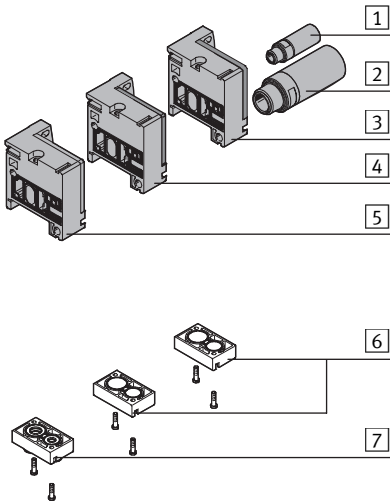

- 1 Silencer UC-M7
- 2 Silencer UC-1/4
- 3 End plate, right-hand CPVSC1-EPR-UC
- 4 End plate, right-hand CPVSC1-EPR-U
- 5 End plate, right-hand CPVSC1-EPR-G
- 6 Supply plate CPVSC1-VPR for end plate 3 / 4
- 7 Supply plate CPVSC1-VPR-Q.../M... for end plate 5

### 2. Disassembly

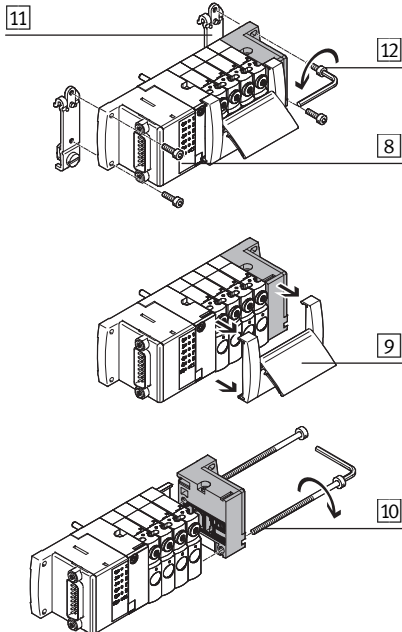

- With hat rail mounting 11:
- Loosen the screws 12.
  - If necessary, remove the valve terminal 8 from the hat rail fastening 11.
  - Remove the inscription plate 9 if necessary.
  - Unscrew the tie rod 10.

### 3. Assembly end plate

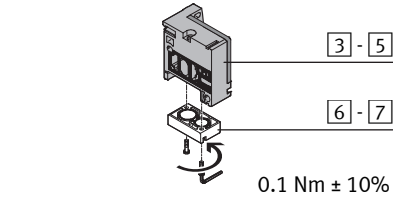

- Fasten the appropriate supply plates 6 or 7 on the new end plate 3, 4 or 5. Maintain the permitted tightening torque.

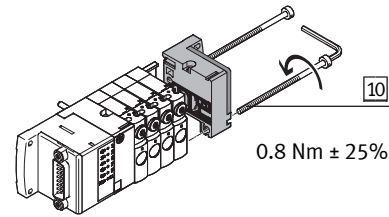

- In order to avoid distortion:
- Lay the valves and the end plates on a flat surface.
  - Tighten the tie-rod 10 at first only gently then tighten again. Maintain the permitted tightening torque.

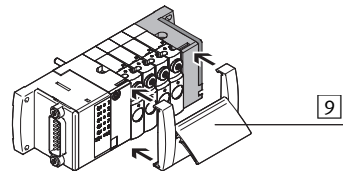

- Clip the inscription plate 9 into position again if necessary.

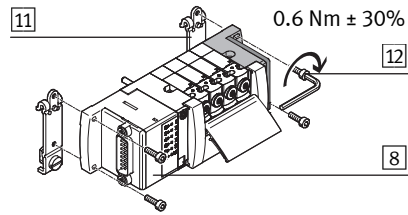

- Fasten the valve terminal 8 again.
- With hat rail mounting 11:
- Tighten the screws 12. Maintain the permitted tightening torque.

### 4. Fitting the silencer to the end plate 3

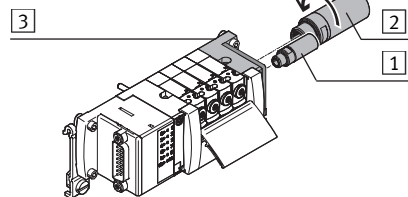

- Screw the silencers 1 and 2 as far as possible into the end plate 3.